

# Gebruikershandleiding kort



Fun-2-Go



CE

Van Raam BV  
Aaltenseweg 56  
7051 CM Varsseveld

Versie 5.11

### Positie zitting

Om de positie van de stoel correct in te stellen zet de berijder een voet op het pedaal in de uiterste stand vanaf de berijder. Stel de positie zodanig in dat in die situatie het been gestrekt is, maar nog wel ontspannen.

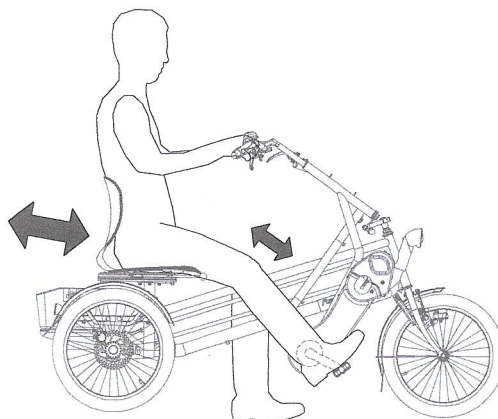

Om de zitting te verstellen:

1. Trek de hendel naar boven.
2. Schuif de zitting naar de juiste positie en laat de hendel weer los.

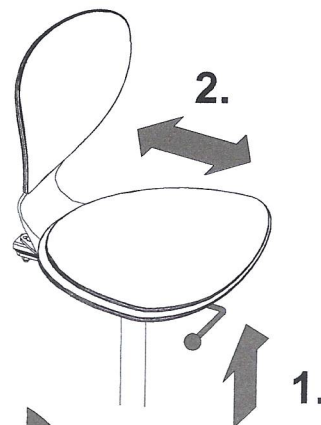

### Draaibare zitting

Om de zitting te draaien:

1. Trek de hendel naar voren en draai de zitting. De zitting klikt vanzelf vast.
2. Trek de hendel weer uit om de zitting terug te draaien. De zitting klikt vanzelf weer vast.

OF

1. Trek de hendel aan de zijkant van de stoel naar achteren en draai de zitting. De zitting klikt vanzelf vast.
2. Trek de hendel aan de zijkant van de zitting naar achteren en de stoel is weer terug te draaien. Ook nu klikt de zitting vanzelf weer vast.

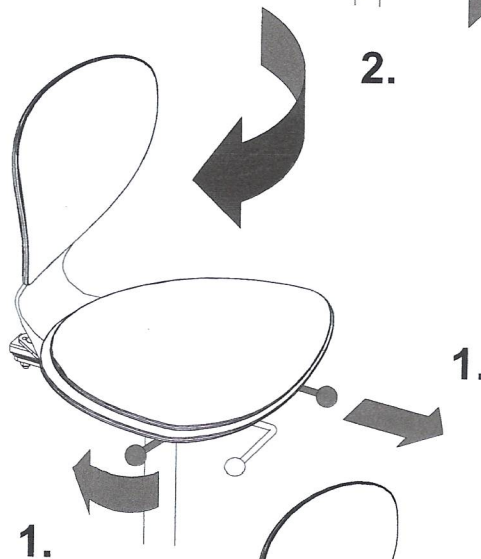

### Heupgordel bijrijder

Sla de gordel om het lichaam heen en klik deze vast in de klem. Door de rode knop in te drukken komt de gordel weer los.

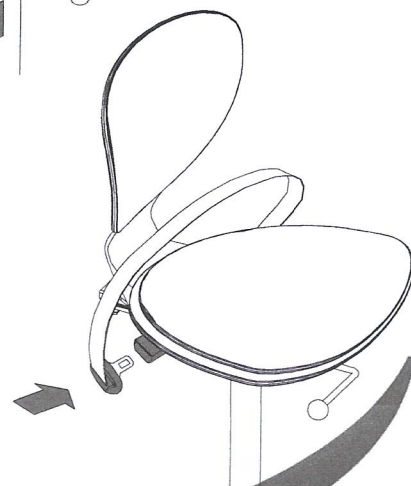

### Armleuningen

De armleuningen kunnen naar achteren worden weggeklapt.

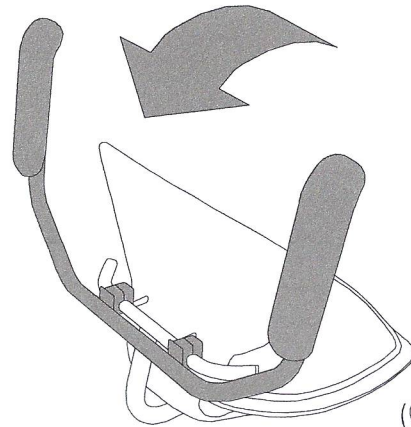

### Parkeerrem

Gebruik de parkeerrem altijd als u de fiets parkeert en achterlaat.

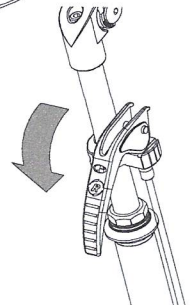

### Versnelling

De fiets heeft standaard acht versnellingen. De versnelling wordt bediend door aan de handgreep te draaien. Tijdens het verdraaien **niet trappen**.

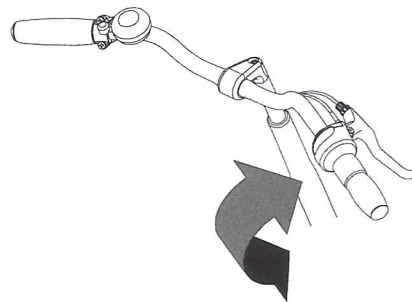

### Verlichting

Het achterlicht werkt op batterijen. Druk op de knop om het licht aan en uit te zetten. De lamp heeft 2 standen, knipperen of continu.

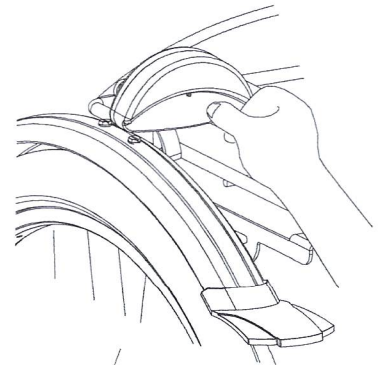

De koplamp werkt op de dynamo. Druk op de knop zodat de dynamo tegen de band beweegt. Om het licht uit te zetten drukt u de dynamo weer terug.

NVT

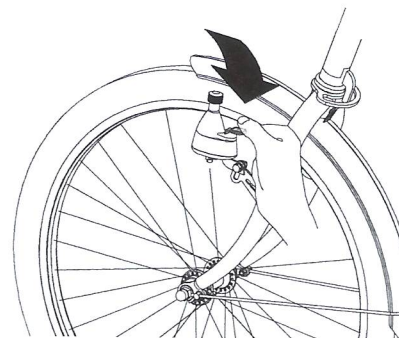

## Schakelnaaf bijrijder

Met de schakelnaaf kan de hoofdbestuurder de manier van meefietsen van de bijrijder instellen. Er zijn drie standen:

1. De pedalen van de bijrijder bewegen onafhankelijk van de pedalen van de hoofdbestuurder. De pedalen draaien vrij en de bijrijder kan niet meefietsen.
3. De pedalen van de bijrijder bewegen onafhankelijk van de pedalen van de hoofdbestuurder. De bijrijder kan meefietsen.
1. De pedalen van de bijrijder bewegen mee met de pedalen van de hoofdbestuurder. De bijrijder moet meefietsen.

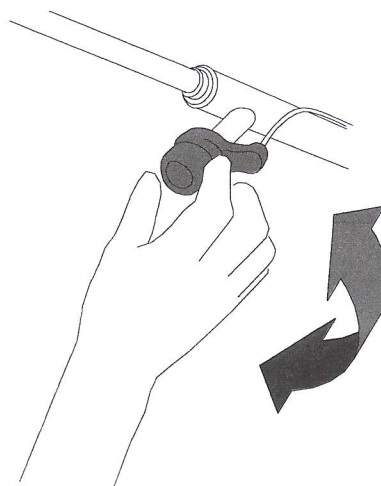

## Elektromotoren

Silent elektrosysteem

De elektromotor heeft de volgende functies:

- ondersteuning tijdens het fietsen
- starthulp
- achteruitrijfunctie

Druk op de aan/uit knop om de motor aan te zetten. Nadat het systeem is ingeschakeld, is de motor actief in stand 1.

Toets 1 geeft lichte ondersteuning en toets 3 geeft maximale ondersteuning. Tijdens het fietsen kunt u van stand wisselen.

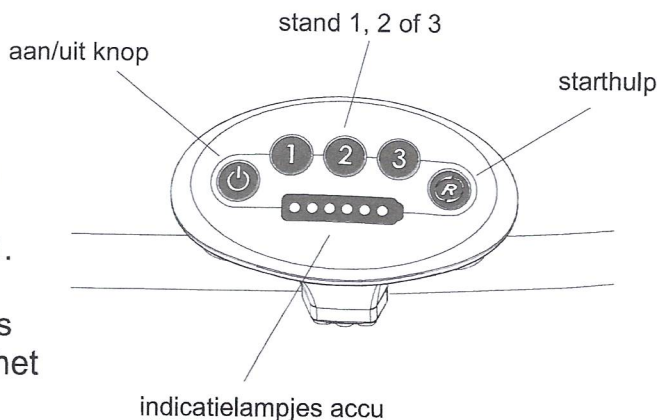

De motor heeft een starthulp. Hiermee kan de berijd(st)er optrekken, tot een snelheid van circa 5 km/h, zonder zelf mee te trappen. Druk de knop in en houdt deze ingedrukt om op te trekken. Pas na 2 seconden wordt de motor geactiveerd.

De achteruitrijfunctie wordt geactiveerd door vanuit stilstand achteruit te trappen. Binnen enkele seconden wordt de motor geactiveerd en gaat de fiets met circa 3 km/h achteruit fietsen als u blijft trappen.

Met de aan/uit knop zet u het systeem uit. Indien het systeem niet wordt gebruikt, schakelt het zichzelf na verloop van tijd automatisch uit.

De status van de accu wordt weergegeven door de gekleurde indicatielampjes. Als alleen het rode lichtje nog brandt, is de accu bijna leeg en dient de accu opgeladen te worden of vervangen te worden door een opgeladen accu.

Als alle lampjes gaan knipperen, is de accu leeg en zal de motor niet meer ondersteunen tijdens het fietsen.



*Schakel het systeem uit, als u met de fiets aan de hand loopt.*



*Wanneer u de elektromotor langer dan 7 dagen niet gebruikt, gaat de accu in slaapmodus. Dit is om de accu te beschermen. U kunt een stukje vooruit fietsen, zodat het systeem weer uit de slaapmodus komt. Vervolgens kunt u op de aan/uitknop drukken om het systeem in te schakelen. Als het stukje fietsen om een bepaalde reden niet lukt, kunt u ook de lader enkele seconden aan sluiten op de accu.*

Opladen van de accu:

Voor optimale conditie en capaciteit van de accu, adviseren wij om de accu binnen bij kamertemperatuur op te laden. Om de accu op te laden:

1. Open het slotje door de sleutel een kwartslag te draaien.
2. Druk het slotje in en trek gelijktijdig met de andere hand de accu uit de houder.
3. Neem de accu mee naar binnen. Steek **eerst** de lader in het oplaadpunt van de accu.
4. Steek **daarna** de stekker van de lader in het stopcontact. Het rode lichtje van de lader gaat branden.
5. Afhankelijk van de accustatus is de oplaadtijd ongeveer 4 uur. Als het groene lichtje gaat branden is de accu volledig opgeladen.

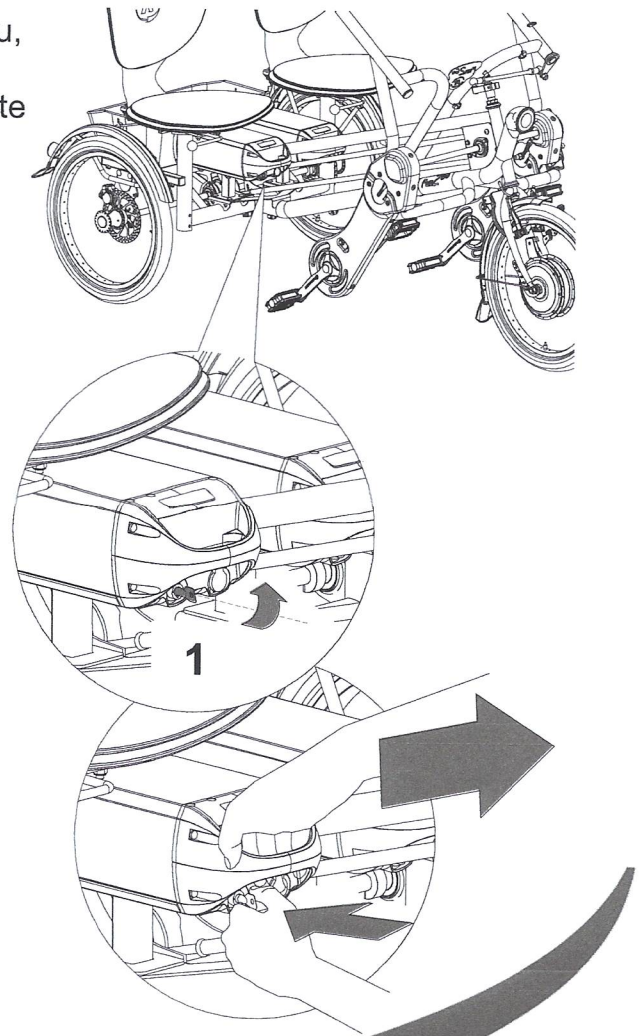

6. Zodra de accu is opgeladen, **eerst** de stekker uit het stopcontact halen.
7. Haal **daarna** de laadconnector van de accu's uit de connector van de lader.
8. Plaats de accu's weer terug in de houder op de fiets en maak het slotje weer dicht.

2.

Eventueel kan de accu ook direct in de houder worden opgeladen.



Bij het opladen **eerst** het laadpunt van de accu's aansluiten en **daarna** pas de stekker in het stopcontact steken!

Indien opgeladen, **eerst** de stekker uit het stopcontact halen en **daarna** de lader van de fiets ontkoppelen!

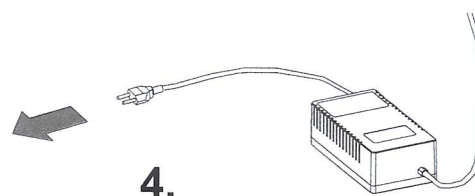
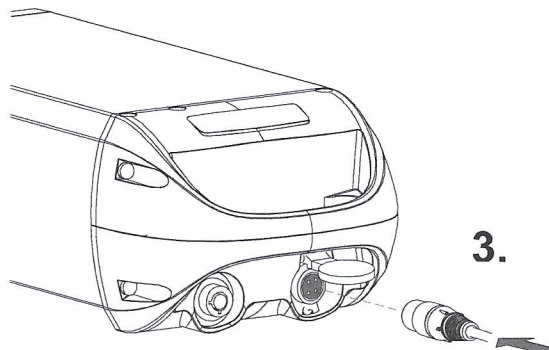

**Let op:**



- Wij adviseren om de accu binnen bij kamertemperatuur op te laden.
- Laad de accu op tot het groene lichtje brandt.
- Onderbreek **nooit** het laadproces.
- Voor de levensduur van de accu is het beter om de accu pas op te laden als deze bijna leeg is.
- Het is schadelijk voor de accu als de fiets langer dan 2 maanden stil staat. Zet de accu in dat geval af en toe aan de lader.
- De behuizing van de lader mag niet door de koper worden geopend. Bij problemen gaat u naar uw dealer!
- Gebruik de lader alleen in niet-vochtige binnenruimtes.
- *De accu onder de berijdersstel is actief.  
Wanneer deze leeg is moet de andere accu op de plaats onder de berijdersstel bevestigd worden.*